

สรุปผลการประมาณราคาค่าก่อสร้างเป็นราคากลาง
ส่วนราชการ องค์การบริหารส่วนตำบลดงขวาง

ประเภทงาน	ก่อสร้างทาง	กว้าง	3.80 เมตร
เส้นทาง	สายภายในหมู่บ้าน	ยาว	60.00 เมตร
สถานที่ก่อสร้าง	หมู่ที่ 1 บ้านโพธิ์ท่า ต.ดงขวาง อ.เมือง จ.นครพนม	หนา	0.15 เมตร
เจ้าของงาน	องค์การบริหารส่วนตำบลดงขวาง	ไหล่ทางกว้าง	0.00 เมตร
แบบเลขที่	ท1-01	มีพื้นที่ไม่น้อยกว่า	228 ตารางเมตร

ประมาณการตามแบบ ปร.4 จำนวน 1 แผ่น

ประมาณราคาเมื่อวันที่ กรกฎาคม 2567

ลำดับ ที่	รายการ	รวมค่างานต้นทุน (บาท)	Factor F 1.4054	รวมค่าก่อสร้าง (บาท)	หมายเหตุ
1	งานก่อสร้างถนน คสล.	99,805.14	40,461.00	140,266.14	
สรุป	รวมค่าก่อสร้างเป็นเงิน			140,266.14	
	คิดเป็นราคากลาง			140,000.00	
	(ตัวอักษร) หนึ่งแสนสี่หมื่นบาทถ้วน				

.....ผู้ประมาณราคา

(นายเวชยันต์ โดตุฎทิล)

นายช่างโยธา ชำนาญงาน

.....ตรวจสอบ

(นายสำรวย สุวรรณเมฆสกุล)

ผู้อำนวยการกองช่าง อบต.ดงขวาง

.....เห็นชอบ

(นางวิภา คำแก้ว)

ปลัดองค์การบริหารส่วนตำบลดงขวาง

.....อนุมัติ

(นายสมหวน ลาวงษ์)

นายกองค์การบริหารส่วนตำบลดงขวาง

แบบประมาณราคา

ส่วนราชการ องค์การบริหารส่วนตำบลดงขวาง

โครงการ ก่อสร้างถนน คสล. สายภายในหมู่บ้าน

รายการประมาณราคา ก่อสร้างถนน คสล. ผิวจราจร กว้าง 3.80 ม. ยาว 60 เมตร หน้า 0.15 ม.

สถานที่ดำเนินการ หมู่ที่ 1 บ้านโพนา ต.ดงขวาง อ.เมือง จ.นครพนม

หน่วยงานรับผิดชอบ องค์การบริหารส่วนตำบลดงขวาง

วันที่ กรกฎาคม 2567

ประมาณราคาโดย นายเวชยันต์ โดตุฤทธิ์ ตำแหน่ง นายช่างโยธา ชำนาญงาน

ลำดับ ที่	รายการ	จำนวน	หน่วย	ราคาวัสดุสิ่งของ		ราคาค่าแรงงาน		รวมค่าวัสดุ และค่าแรงงาน	หมายเหตุ
				ราคา/หน่วย	จำนวนเงิน	ราคา/หน่วย	จำนวนเงิน		
1	งานปรับแต่งดินเดิม	228.0	ตร.ม.	-	-	1,790	408.12	408.12	
2	งานลูกรังรองพื้นปรับทาง	-	ลบ.ม.	-	-	-	-	-	
3	งานทรายรองพื้น	12	ลบ.ม.	287	3,444.00	112	1,344.00	4,788.00	
4	งานคอนกรีตโครงสร้าง	34.0	ลบ.ม.	1,943	66,062.00	327	11,118.00	77,180.00	
5	งานเหล็กเสริม	-	ตัน	-	-	-	-	-	
	- เหล็ก W.M.O.10x0.30x4 มม.	228.0	ตร.ม.	40	9,120.00	5	1,140.00	10,260.00	
	- เหล็ก RB 15 มม.	0.027	ตัน	25,233.00	681.29	3,600	97.20	778.49	
	- เหล็ก RB 19 มม.		ตัน		-		-	-	
	- เหล็ก DB 16 มม.	0.095	ตัน	20,995.00	1,994.53	3,600	342.00	2,336.53	
6	ค่าแบบ	11	ตร.ม.	155	1,705.00	139	1,529.00	3,234.00	
7	ค่าวัสดุหยอดรอยต่อ	82	ม.	10	820.00	-	-	820.00	
8	โฟม	-	แผ่น	-	-	-	-	-	
	รวมค่าวัสดุและค่าแรง							99,805.14	

ผู้ประมาณราคา

.....

นายช่างโยธา ชำนาญงาน

(นายเวชยันต์ โดตุฤทธิ์)

ตรวจจสอบ

.....

ผู้อำนวยการกองช่าง

(นายสารวย สุวรรณเมฆสกุล)



กรมการปกครอง
กระทรวงมหาดไทย

แผนผังมาตรฐาน

- ตาม ม.ร.บ. ท.พ.ว. 0.15 ม.

เขียน	
นายประวิทย์ นุราณฤกษ์	
สถาปนิก	ส.บ. ส.
นายพงษ์พันธ์ ยุกตเกษมสันต์	
วิศวกร	ท.บ. 5688
นายชาติชาย ตรีพิศพัทการ	
ตรวจ	นายสมณะไพฑูริย์
นายวิเศษ สวัสดิ์ภา	
ว.บ.บ.	2
ร.ร.บ. 37	3
หมายเลข	
	M.1-01

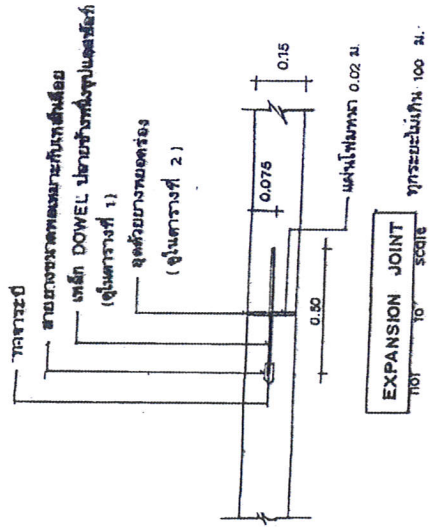

EXPANSION JOINT
1:10 scale
ทุกระยะไม่เกิน 100 ม.

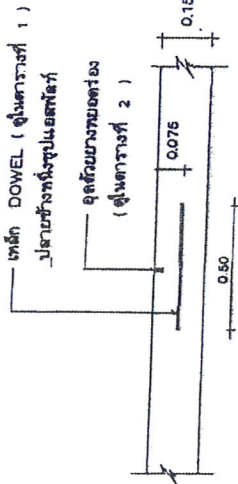

CONTRACTION JOINT
1:10 scale
ทุกระยะไม่เกิน 10 ม.

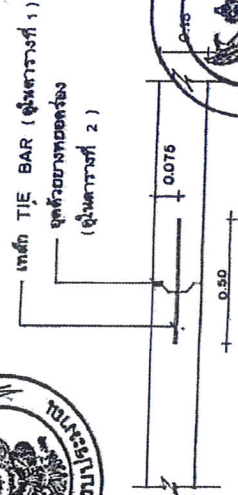

LONGITUDINAL JOINT
1:10 scale

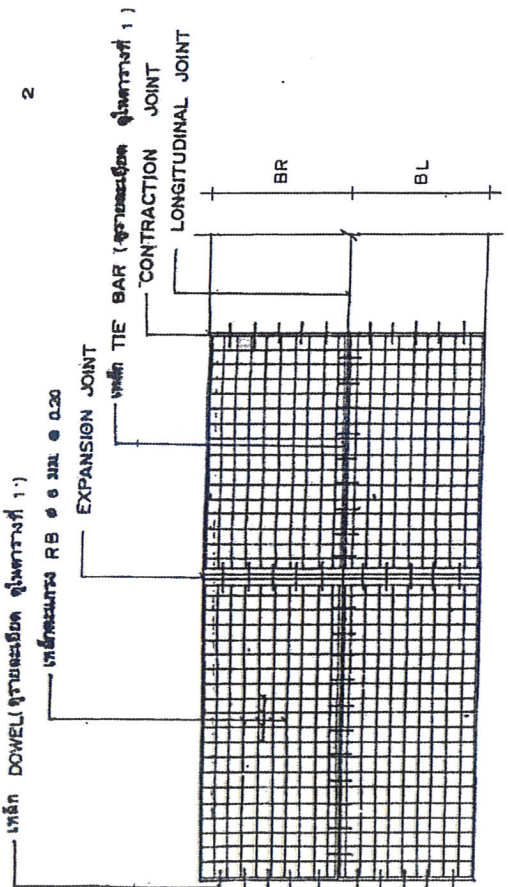

แปลนการวางตะแกรงเหล็ก

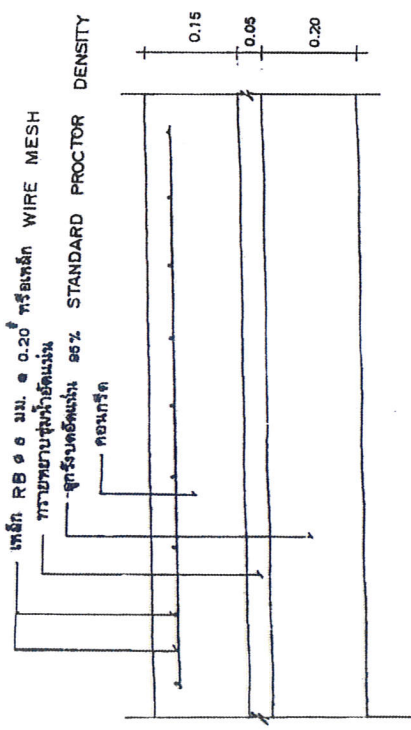

รายละเอียดขนาดของกริดเสริมคอนกรีต
1:10 scale

สรุปผลการประมาณราคาค่าก่อสร้างเป็นราคากลาง
ส่วนราชการ องค์การบริหารส่วนตำบลดงขวาง

ประเภทงาน	ก่อสร้างทาง	กว้าง	4.00 เมตร
เส้นทาง	สายบ้านหนองสระพัง - ไปบ้านบึงหล่ม	ระยะทาง	153 เมตร
สถานที่ก่อสร้าง	หมู่ที่ 9 บ้านหนองสระพัง ต.ดงขวาง อ.เมือง จ.นครพนม	หนา	0.15 เมตร
เจ้าของงาน	องค์การบริหารส่วนตำบลดงขวาง	ไหล่ทางกว้าง	0.00 เมตร
แบบเลขที่	ท1 - 01	พื้นที่ไม่น้อยกว่า	612 ตารางเมตร

ประมาณการตามแบบ ปร.4 จำนวน 1 แผ่น

ประมาณราคาเมื่อวันที่ กรกฎาคม 2567

ลำดับ ที่	รายการ	รวมค่างานต้นทุน (บาท)	Factor F 1.4054	รวมค่าก่อสร้าง (บาท)	หมายเหตุ
1	งานก่อสร้างถนน คสล.	270,043.25	109,475.53	379,518.78	
สรุป	รวมค่าก่อสร้างเป็นเงิน			379,518.78	
	คิดเป็นราคากลาง			379,500.00	
	(ตัวอักษร) สามแสนเจ็ดหมื่นเก้าพันห้าร้อยบาทถ้วน				

.....ผู้ประมาณราคา

(นายเวชยันต์ โฉตฤทธิ)

นายช่างโยธา ชำนาญงาน

.....ตรวจสอบ

(นายสำรวย สุวรรณเมฆสกุล)

ผู้อำนวยการกองช่าง อบต.ดงขวาง

.....เห็นชอบ

(นางวิภา คำแก้ว)

ปลัดองค์การบริหารส่วนตำบลดงขวาง

.....อนุมัติ

(นายสมหวน ลาวงษ์)

นายกองค์การบริหารส่วนตำบลดงขวาง

แบบประมาณราคา

ส่วนราชการ องค์การบริหารส่วนตำบลดงขวาง

โครงการ ก่อสร้างถนน คสล. สายบ้านหนองสระพัง - ไปบ้านบึงหล่ม

รายการประมาณราคา ก่อสร้างถนน คสล. ผิวจราจร กว้าง 4.00 ม. ยาว 153 เมตร หน้า 0.15 เมตร

สถานที่ดำเนินการ หมู่ที่ 9 บ้านหนองสระพัง ต.ดงขวาง อ.เมือง จ.นครพนม

หน่วยงานรับผิดชอบ องค์การบริหารส่วนตำบลดงขวาง

วันที่ กรกฎาคม 2567

ประมาณราคาโดย กองช่างองค์การบริหารส่วนตำบลดงขวาง

ลำดับ ที่	รายการ	จำนวน	หน่วย	ราคาวัสดุสิ่งของ		ราคาค่าแรงงาน		รวมค่าวัสดุ และค่าแรงงาน	หมายเหตุ
				ราคา/หน่วย	จำนวนเงิน	ราคา/หน่วย	จำนวนเงิน		
1	งานปรับแต่งดินเดิม	612	ตร.ม.	-	-	1,790	1,095.48	1,095.48	
2	งานลูกรังรองพื้นปรับทาง	-	ลบ.ม.	-	-	-	-	-	
3	งานทรายรองพื้น	32	ลบ.ม.	287	9,184.00	112	3,584.00	12,768.00	
4	งานคอนกรีตโครงสร้าง	92	ลบ.ม.	1,943	178,756.00	327	30,084.00	208,840.00	
5	งานเหล็กเสริม	-	ตัน	-	-	-	-	-	
	- เหล็ก W.M.O.10x0.30x4 มม.	612	ตร.ม.	40	24,480.00	5	3,060.00	27,540.00	
	- เหล็ก RB 15 มม.	0.084	ตัน	25,233.00	2,119.57	3,600	302.40	2,421.97	
	- เหล็ก RB 19 มม.	0.009	ตัน	25,990.00	233.91	3,100	27.90	261.81	
	- เหล็ก DB 16 มม.	0.242	ตัน	20,995.00	5,080.79	3,600	871.20	5,951.99	
6	ค่าแบบ	31	ตร.ม.	155	4,805.00	139	4,309.00	9,114.00	
7	ค่าวัสดุหยาบดรอวยต่อ	205	ม.	10	2,050.00	-	-	2,050.00	
8	โฟม	-	แผ่น	-	-	-	-	-	
	รวมค่าวัสดุและค่าแรง							270,043.25	

ผู้ประมาณราคา

.....

(นายเวชยันต์ โสตุฎธิ์)

นายช่างโยธา ชำนาญงาน

ตรวจสอบ

.....

(นายสำรวย สุวรรณเมฆสกุล)

ผู้อำนวยการกองช่าง



กรมการปกครอง
กระทรวงมหาดไทย

แผนผังมาตรฐาน

- ฉบับ ค.ส.ล. ทพว 0.15 ม.

เขียน
นายประวิทย์ วุฒิปุญญ์
สถาปนิก ๒.ค. ส.

นายพงษ์พันธ์ ขวตเกษมสันต์
วิศวกร ๒.ค. ๕๖๕๕

นายชาติชาย ตรีวิมลภาคาร
ตรวจ
นายธานินทร์ วัฒนศิริ

ว.ค.บ.ล.
๘ ธ.ค. ๓๗

รูปพรรณสัณฐาน
ท.ล. ๐-๑

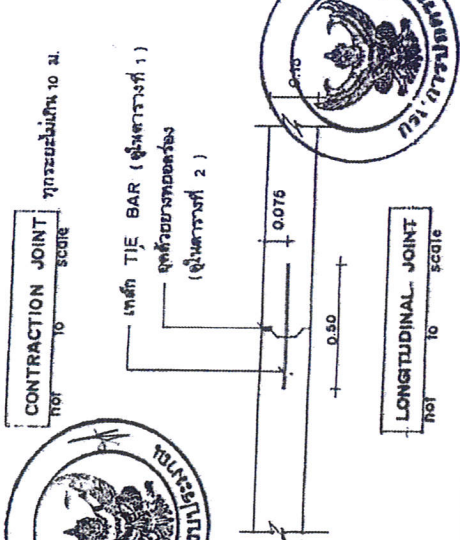
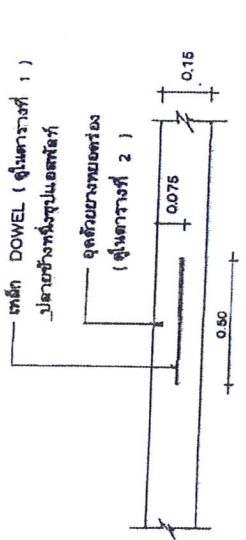
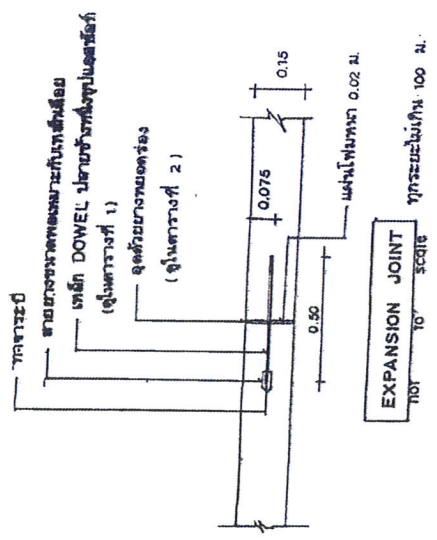

2

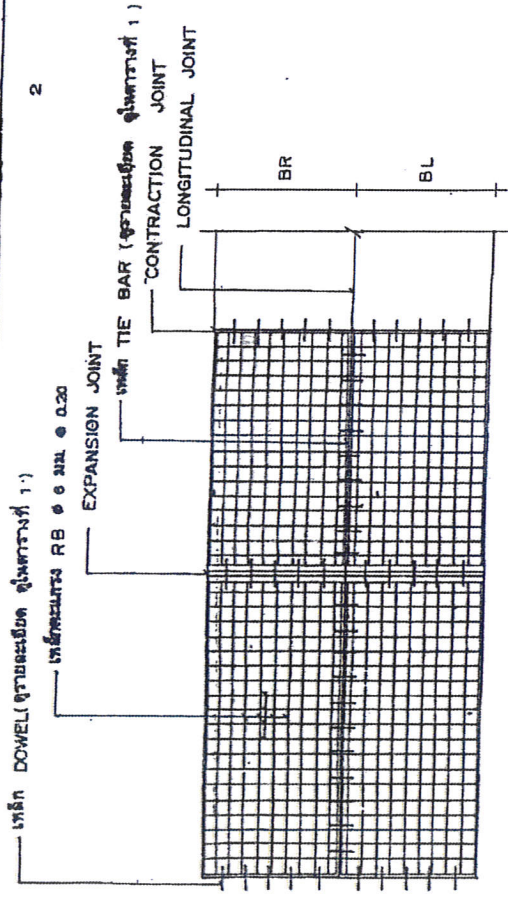

แปดแนวการวางตะแกรงเหล็ก

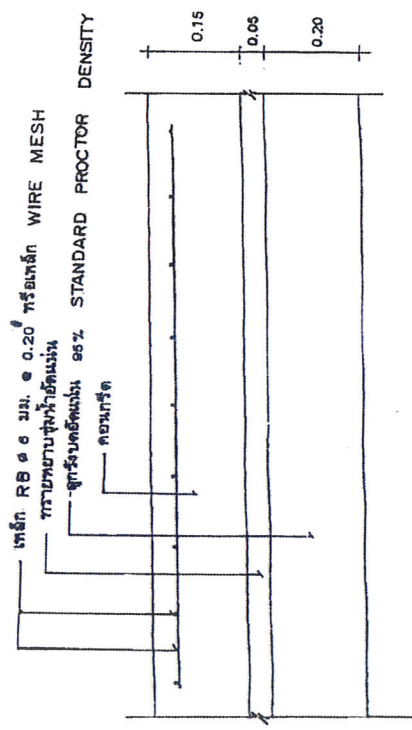

รายละเอียดการวางเหล็กเสริมตามแนวยาว
NOT TO SCALE







ใบสรุปผลการประมาณราคาค่าก่อสร้าง
 ประเภทงาน ก่อสร้างร่องระบายน้ำคอนกรีตเสริมเหล็ก (รูปตัวยู)
 ปริมาณงาน ขนาดภายในกว้าง 0.30 เมตร ลึกเฉลี่ย 0.30 - 0.40 เมตร
 ตามระดับน้ำไหล ยาว 150 เมตร

สถานที่ก่อสร้าง หมู่ที่ 2 บ้านนาออกควาย ตำบลดงขวาง อำเภอเมือง จังหวัดนครพนม
 หน่วยงานออกแบบและประมาณการ (กองช่าง องค์การบริหารส่วนตำบลดงขวาง)

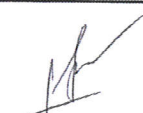
ลำดับที่	รายการ	รวมค่างานต้นทุน (บาท)	FACTOR F	รวมค่างานก่อสร้าง (บาท)	หมายเหตุ
			1.3091		
1	ราคาค่าก่อสร้าง	145,380	44,937	190,317	
สรุปรายการ		รวมเงิน		190,317	
		คิดเป็นเงินค่าก่อสร้างประมาณ		190,000	
ตัวอักษร		หนึ่งแสนเก้าหมื่นบาทถ้วน			

 ประมาณราคา
 (นายเวชยันต์ โลิตฤทธิ)
 นายช่างโยธา ชำนาญงาน

 ตรวจสอบ
 (นายสำรวจ สุวรรณเมฆสกุล)
 ผู้อำนวยการกองช่าง

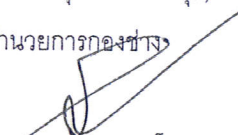
 เห็นชอบ
 (นางวิภา คำแก้ว)

ปลัดองค์การบริหารส่วนตำบลดงขวาง

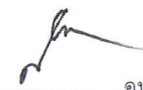
 อนุมัติ
 (นายสมหวน ลาวณะ)

นายกองค์การบริหารส่วนตำบลดงขวาง

ใบรายการประมาณราคา

กองช่าง องค์การบริหารส่วนตำบลดงขวาง อำเภอเมือง จังหวัดนครพนม
 โครงการ ก่อสร้างร่องระบายน้ำ คอนกรีตเสริมเหล็ก ขนาดภายในกว้าง 0.30 เมตร ลึกเฉลี่ย 0.30 - 0.40 ตามระดับน้ำไหล ยาว 150 เมตร
 สถานที่ก่อสร้าง หมู่ที่ 2 บ้านนาออกควาย ตำบลดงขวาง อำเภอเมือง จังหวัดนครพนม
 เจ้าของโครงการ องค์การบริหารส่วนตำบลดงขวาง

ลำดับที่	รายการ	จำนวน	หน่วย	ค่าวัสดุสิ่งของ		ค่าแรงงาน		รวมเป็นเงิน(บาท)	หมายเหตุ
				ราคา/หน่วย (บาท)	จำนวนเงิน (บาท)	ราคา/หน่วย (บาท)	จำนวนเงิน (บาท)		
1	งานดินซุด	45	ลบ.ม.	-	-	112	5,040	5,040	
2	งานทุบหรือฟัน คสล.	-	ตร.ม.	-	-	-	-	-	
3	งานคอนกรีตโครงสร้าง 1:2:4	27	ลบ.ม.	1,943	52,461	327	8,829	61,290	
4	ทรายถมปรับระดับ	6	ลบ.ม.	287	1,722	112	672	2,394	
5	งานไม้แบบ	150	ตร.ม.	155	23,250	139	20,850	44,100	
6	เหล็กเส้นกลม RB ขนาด Dai 6 มม.	0.365	ตัน	24,503	8,944	4,100	1,497	10,440	
7	เหล็กเส้นกลม RB ขนาด Dai 9 มม.	0.785	ตัน	22,736	17,848	4,100	3,219	21,066	
8	ลวดผูกเหล็ก	25	กก.	42	1,050	-	-	1,050	
รวมราคาค่าต้นทุน (ค่าวัสดุและค่าแรงงาน) ค่า FACTOR F = 1.3091 รวมราคาค่าก่อสร้างประมาณ รวมราคาค่าก่อสร้างเป็นเงิน ตัวหนังสือ (หนึ่งแสนเก้าหมื่นบาทถ้วน)									145,380 44,937 190,317 190,000

ลงชื่อ  ผู้ประมาณราคา ผู้ตรวจสอบประมาณราคา
 (นายเวชยันต์ โดตุฤทธิ์) (นายตำรวจ สุวรรณเมษสกุล)
 นายช่างโยธาชำนาญงาน ผู้อำนวยการกองช่าง

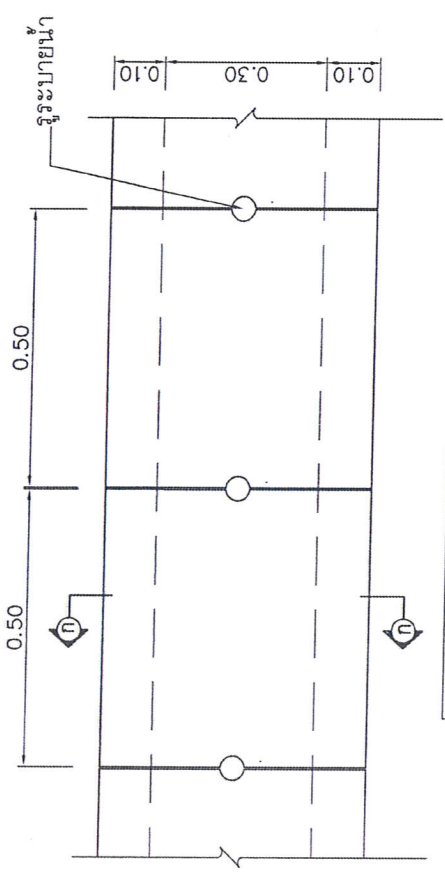

แปลนร่อนน้ำ 1 : 12.5

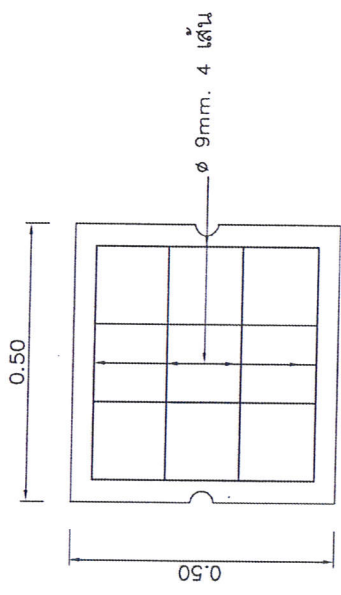

แปลนฝาปิด ค.ส.ล. 1 : 12.5

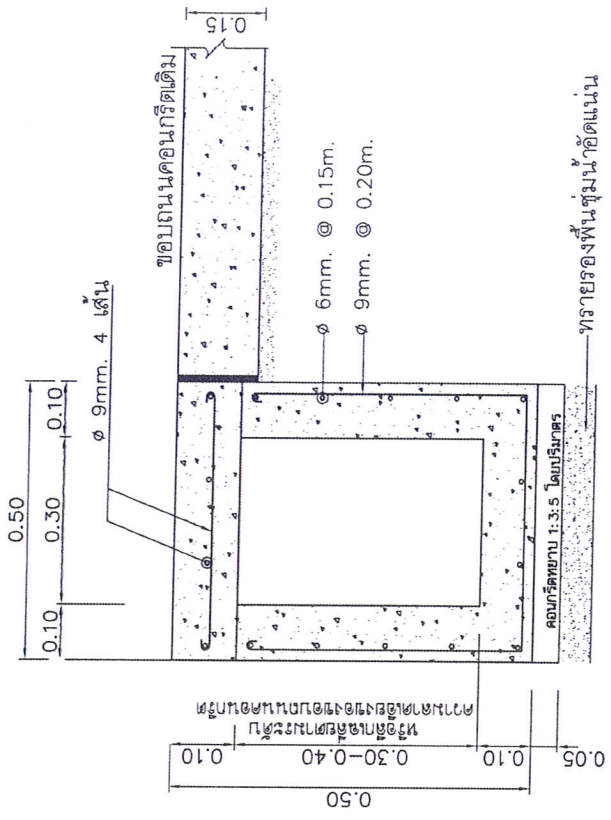

รูปตัด ก 1 : 12.5



องค์การบริหารส่วนตำบลคงขวาง อ.เมือง จ.นครพนม
แบบรองระบายน้ำ คอนกรีตเสริมเหล็ก

ผู้เขียนแบบ	นายชัยสิทธิ์ แก้วหม่อม	ผู้ช่วยนายช่างโยธา
ผู้ตรวจ	นายเสาวชัย สุวรรณเมฆสถกุล	ผู้อำนวยการกองช่าง
ผู้เห็นชอบ	นางวิภา คำแก้ว	ปลัดองค์การบริหารส่วนตำบลคงขวาง
ผู้อนุมัติ	นายสมทวง ล่างษ์	นายกองค์การบริหารส่วนตำบลคงขวาง





ใบสรุปผลการประมาณราคาค่าก่อสร้าง
 ประเภทงาน เทลาคอนกรีตเสริมเหล็ก (คสล.) ในหมู่บ้าน
 ปริมาณงาน ขนาดกว้าง 25.00 เมตร ยาว 46 เมตร หนา 0.10 เมตร
 มีพื้นที่ไม่น้อยกว่า 1,150 ตารางเมตร

สถานที่ก่อสร้าง หมู่ที่ 5 บ้านดงขวาง ตำบลดงขวาง อำเภอเมืองนครพนม จังหวัดนครพนม

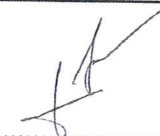
ลำดับที่	รายการ	รวมค่างานต้นทุน (บาท)	FACTOR F		รวมค่างานก่อสร้าง (บาท)	หมายเหตุ
			1.3091			
	ต้นทุนค่าก่อสร้าง	351,629		108,689	460,318	
สรุปรายการ		รวมเงิน			460,318	
		คิดเป็นเงินค่าก่อสร้างประมาณ			460,000	
ตัวอักษร	สี่แสนหกหมื่นบาทถ้วน					

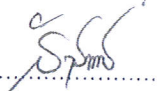
 ประมาณราคา
 (นายเวชยันต์ โลดตุทธิ)
 นายช่างโยธา ชำนาญงาน

 ตรวจสอบ
 (นายสำรวย สุวรรณเมฆสกุล)
 ผู้อำนวยการกองช่าง

 เห็นชอบ
 (นางวิภา คำแก้ว)

ปลัดองค์การบริหารส่วนตำบลดงขวาง

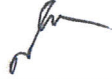
 อนุมัติ
 (นายสมหวาน ลาวงษ์)
 นายองค์การบริหารส่วนตำบลดงขวาง

ใบรายการประมาณราคา

กองช่าง องค์การบริหารส่วนตำบลคงขวาง อำเภอเมือง จังหวัดนครพนม

โครงการ เทศานคอนกรีตเสริมเหล็ก ในหมู่บ้าน

ปริมาณงาน ขนาดกว้าง 25.00 เมตร ยาว 46 เมตร มีพื้นที่ไม่น้อยกว่า 1,150 ตร.ม.

สถานที่ก่อสร้าง หมู่ที่ 5 บ้านคงขวาง ตำบลคงขวาง อำเภอเมืองนครพนม จังหวัดนครพนม

เจ้าของโครงการ องค์การบริหารส่วนตำบลคงขวาง

ลำดับที่	รายการ	จำนวน	หน่วย	ค่าวัสดุสิ่งของ		ค่าแรงงาน		รวมเป็นเงิน(บาท)	หมายเหตุ
				ราคา/หน่วย (บาท)	จำนวนเงิน (บาท)	ราคา/หน่วย (บาท)	จำนวนเงิน (บาท)		
1	ทรายถมปรับระดับ	87	ลบ.ม.	287	24,969	112	9,744	34,713	
2	งานคอนกรีตโครงสร้าง 1:2:4	115.0	ลบ.ม.	1,943	223,445	327	37,605	261,050	
3	เหล็กเสริมยาวเมท 0.20 x 0.20 x 4 มม.	1,150	ตร.ม.	40	46,000	5	5,750	51,750	
4	งานไม้แบบ	14	ตร.ม.	155	2,170	139	1,946	4,116	
รวมราคาค่าต้นทุน (ค่าวัสดุและค่าแรงงาน)									
ค่า FACTOR F = 1.3091									351,629
รวมราคาค่าก่อสร้างประมาณ									108,689
รวมราคาค่าก่อสร้างเป็นเงิน									460,318
ตัวหนังสือ (สี่แสนหกหมื่นบาทถ้วน)									460,000

ลงชื่อ

(นายเวชยันต์ โดตุฤทธิ์)

นายช่างโยธา ชำนาญงาน

ผู้ประมาณราคา

ลงชื่อ

ผู้ตรวจสอบประมาณราคา

(นายตำรวจ สุวรรณเมฆสกุล)

ผู้อำนวยการกองช่าง

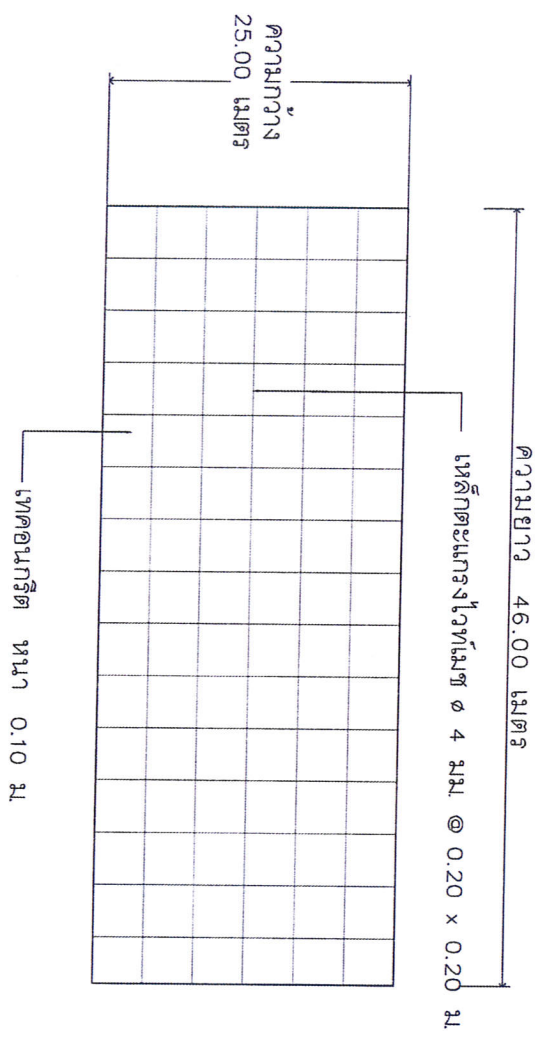

แบบแปลนทั่วไป

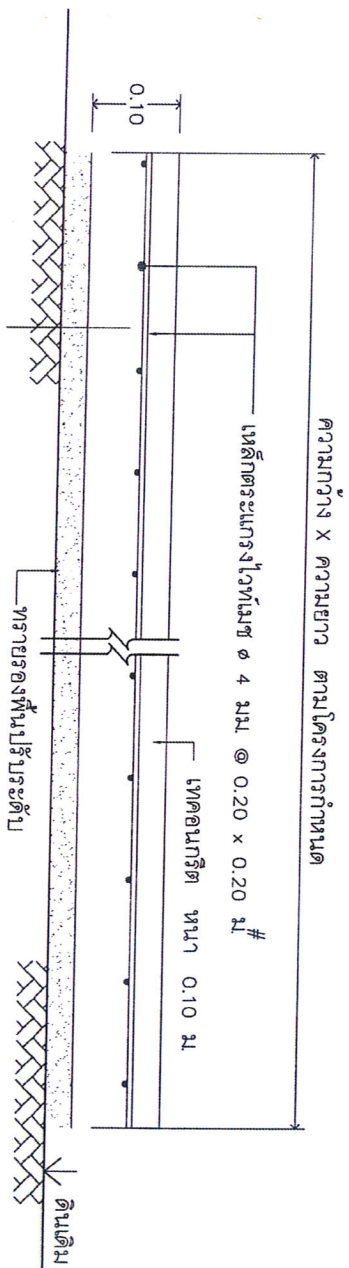

รูปตัดทั่วไป



องค์การบิหารส่วนตบแสดงขวาง อเมือง ๑ นครพนม
แบบขยขพื้นที่คอนกรีตเสริมเหล็ก

ผู้ขยแบบ	นายชัยสิทธิ์ น้เกนหม	ผู้ขยขงโยธา
ผู้ตรวจ	นายศ้ชวย สุวรรณเมตฤค	ผู้ขยขการขงขง
ผู้เห็นชอบ	นางวิภา ค้แก้ว	ปลัด อบต.ขงขง
ผู้อนุมัติ	นายสมทวน ลางษ์	นายก อบต.ขงขง

สรุปผลการประมาณราคาค่าก่อสร้างเป็นราคากลาง

ส่วนราชการ องค์การบริหารส่วนตำบลดงขวาง

ประเภทงาน	ก่อสร้างทาง	กว้าง	4.00 เมตร
เส้นทาง	สายภายในหมู่บ้าน	ยาว	220 เมตร
สถานที่ก่อสร้าง	หมู่ที่ 11 บ้านโพหนอง ต.ดงขวาง อ.เมือง จ.นครพนม	หนา	0.10 เมตร
เจ้าของงาน	องค์การบริหารส่วนตำบลดงขวาง	ไหล่ทางกว้าง	0.00 เมตร
แบบเลขที่	อบต.ดงขวาง	พื้นที่ไม่น้อยกว่า	880 ตารางเมตร

ประมาณการตามแบบ ปร.4 จำนวน 1 แผ่น

ประมาณราคาเมื่อวันที่ กรกฎาคม 2567

ลำดับ ที่	รายการ	รวมค่างานต้นทุน (บาท)	Factor F 1.4054	รวมค่าก่อสร้าง (บาท)	หมายเหตุ
1	งานก่อสร้างถนน คสล.	253,079.38	102,598.38	355,677.76	
สรุป	รวมค่าก่อสร้างเป็นเงิน			355,677.76	
	คิดเป็นราคากลาง			355,000.00	
	(ตัวอักษร) สามแสนห้าหมื่นห้าพันบาทถ้วน				

.....ผู้ประมาณราคา

(นายเวชยันต์ โดตุฎหิ)

นายช่างโยธา ชำนาญงาน

.....ตรวจสอบ

(นายสำรวย สุวรรณเมฆสกุล)

ผู้อำนวยการกองช่าง อบต.ดงขวาง

.....เห็นชอบ

(นางวิภา คำแก้ว)

ปลัดองค์การบริหารส่วนตำบลดงขวาง

.....อนุมัติ

(นายสมหวน ลาวงษ์)

นายกองค์การบริหารส่วนตำบลดงขวาง

แบบประมาณราคา

ส่วนราชการ องค์การบริหารส่วนตำบลดงขวาง

โครงการ ปรับปรุงถนน คสล. สายภายในหมู่บ้าน

รายการประมาณราคา ปรับปรุงถนน คสล. ผิวจราจร กว้าง 4.00 เมตร ยาว 220 เมตร หน้า 0.10 เมตร.

สถานที่ดำเนินการ หมู่ที่ 11 บ้านโพหนอง ต.ดงขวาง อ.เมือง จ.นครพนม

หน่วยงานรับผิดชอบ องค์การบริหารส่วนตำบลดงขวาง

วันที่ กรกฎาคม 2567

ประมาณราคาโดย กองช่างองค์การบริหารส่วนตำบลดงขวาง

ลำดับ ที่	รายการ	จำนวน	หน่วย	ราคาวัสดุสิ่งของ		ราคาค่าแรงงาน		รวมค่าวัสดุ และค่าแรงงาน	หมายเหตุ
				ราคา/หน่วย	จำนวนเงิน	ราคา/หน่วย	จำนวนเงิน		
1	งานปรับแต่งดินเดิม	-	ตร.ม.	-	-	-	-	-	
2	งานลูกรังรองพื้นปรับทาง	-	ลบ.ม.	-	-	-	-	-	
3	งานทรายรองพื้น	-	ลบ.ม.	-	-	-	-	-	
4	งานคอนกรีตโครงสร้าง	88	ลบ.ม.	1,943	170,984.00	327	28,776.00	199,760.00	
5	งานเหล็กเสริม	-	ตัน	-	-	-	-	-	
	- เหล็ก W.M.0.10x0.30x4 มม.	880	ตร.ม.	40	35,200.00	5	4,400.00	39,600.00	
	- เหล็ก DB 12 มม.	0.273	ตัน	22,449.00	6,128.58	3,600	982.80	7,111.38	
	- เหล็ก RB 19 มม.	-	ตัน	-	-	-	-	-	
	- เหล็ก DB 16 มม.	-	ตัน	-	-	-	-	-	
6	ค่าแบบ	12	ตร.ม.	155	1,860.00	139	1,668.00	3,528.00	
7	ค่าวัสดุหอยอดรอยต่อ	308	ม.	10	3,080.00	-	-	3,080.00	
8	โฟม	-	แผ่น	-	-	-	-	-	
	รวมค่าวัสดุและค่าแรง							253,079.38	

ผู้ประมาณราคา

.....

(นายเวชยันต์ โฉตฤทธิ)

นายช่างโยธา ชำนาญงาน

ตรวจสอบ

.....

(นายสำรวย สุวรรณเมฆสกุล)

ผู้อำนวยการกองช่าง

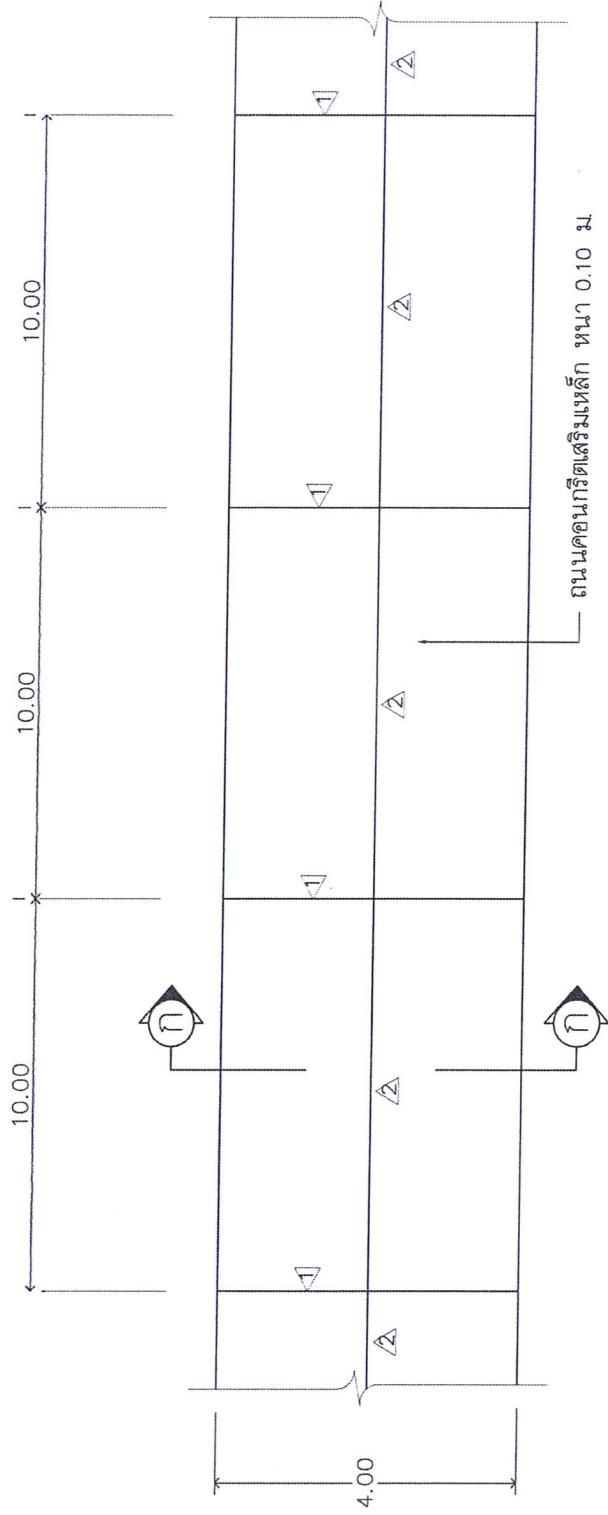

- △ - รอยต่อการหดตัว (CONTRACTION JOINT)
- △ - รอยต่อการหดตัว (LONGITUDINAL JOINT)

แปลนถนนคอนกรีตเสริมเหล็ก



องค์การบริหารส่วนตำบลคงขวง อ.เมือง จ.นครพนม
แบบถนนคอนกรีตเสริมเหล็ก (ไม่มีไหล่ทาง)

แผ่นที่ 1/2

ผู้เขียนแบบ	นายชัยสิทธิ์ แก้วหม	ผู้ช่วยช่างโยธา
ผู้ตรวจ	นายสังวาลย์ สุวรรณเมธกุล	ผู้อำนวยการกองช่าง
ผู้ให้ข้อบ	นางวิภา คัมภัก	ปลัด อบต.คงขวง
ผู้อนุมัติ	นายสมทวน สารงษ์	นายก อบต.คงขวง

ข้อปฏิบัติสำหรับวิศวกรก่อสร้าง

1. ปูนซีเมนต์

ปูนซีเมนต์ให้ใช้ปูนซีเมนต์ปอร์ตแลนด์ ตามมาตรฐานผลิตภัณฑ์อุตสาหกรรม มอก. 15 ประเภท 1 เป็นปูนซีเมนต์ปอร์ตแลนด์ ประเภทที่แข็งแรงสูงเร็ว (HIGH EARLY STRENGTH PORTLAND CEMENT)

2. ทราบ

- 2.1 ต้องเป็นทรายน้ำจืดหรือทรายบก ที่มีเม็ดหยาบ คม แข็งแกร่ง สะอาด ปราศจากวัสดุอื่น เช่น เปลือกหอย ดิน ถ้ำถ่าน และสารอินทรีย์ต่าง ๆ เลือปน
- 2.2 ทรายที่ใช้ในการก่อสร้าง จะต้องมีความละเอียด (FINESNESS MODULUS) ตั้งแต่ 2.3 ถึง 3.1

3. หิน กรวด

หินหรือกรวด ที่ใช้ต้องแห้งแฉง เหนียว ไม่ผุและสะอาดปราศจากสิ่งเจือปน ขนาดใหญ่สุดของหินหรือกรวด ที่ใช้ต้องไม่ใหญ่กว่า 40 มม

4. น้ำ

- 4.1 น้ำที่ใช้ผสมคอนกรีต ให้ให้นำประปา
- 4.2 ในกรณีที่นำประปาไม่ได้ ต้องเป็นน้ำจืดปราศจากสารที่เป็นอันตรายต่อคอนกรีต และเหล็กเสริม

5. คอนกรีต

ชนิดและกำลังของคอนกรีต จะต้องใช้จำนวนปูนซีเมนต์ ไม่น้อยกว่า 240 กก. / ลบ.เมตร แรงอัดประลัยต่ำสุดของแท่งคอนกรีต มาตรฐาน ที่อายุ 28 วัน ชนิดลูกบาศก์ (15 x 15 x 15 ซม.) 240 กก./ตร.ซม

หมายเหตุ

- มิติต่าง ๆ มีหน่วยเป็นเมตร นอกจากระบุเป็นอย่างอื่น
- ตะแกรงลวดเหล็กกล้า (WIRE MESH) ตามมาตรฐาน มอก. ขนาด ϕ 4 มม @ 0.10 x 0.30 ม.

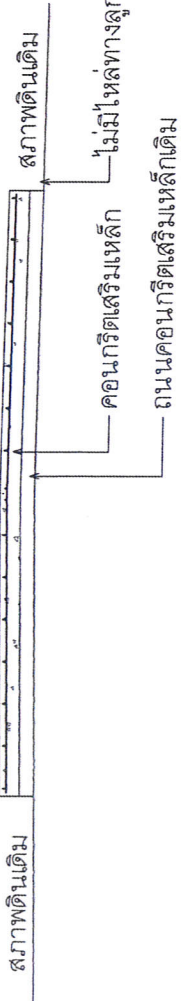
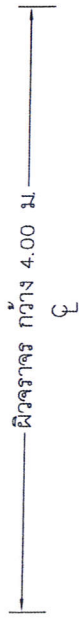

รูปตัดถนนผิวจราจรคอนกรีตเสริมเหล็ก ก - ก

เหล็กตะแกรงไวท์เมช ϕ 4 มม @ 0.10 x 0.30 ม.

แอสฟัลท์ผสมทราย

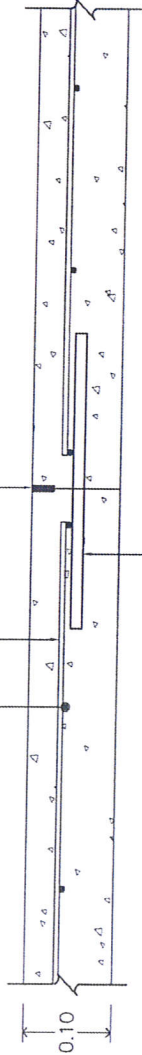

เหล็ก DB 12 มม. ยาว 0.50 ม. @ 0.50 ม.

ขยายรอยต่อ CONSTRUCTION JOINT

เหล็กตะแกรงไวท์เมช ϕ 4 มม @ 0.10 x 0.30 ม.

แอสฟัลท์ผสมทราย

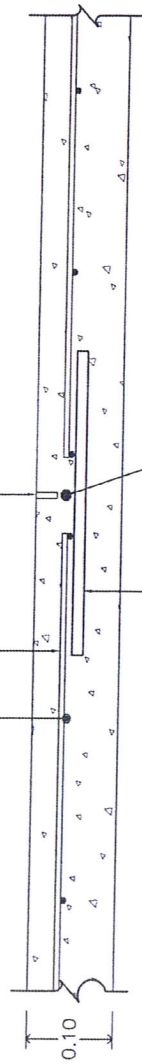

เหล็ก DB12 มม. (LONGITUDINAL JOINT)

เหล็ก DB12 มม ยาว 0.50 ม. @ 0.50 ม.

ขยายรอยต่อ LONGITUDINAL JOINT



องค์การบริหารส่วนตำบลดงขวาง อ.เมือง จ.นครพนม
แบบถนนคอนกรีตเสริมเหล็ก (ไม่มีเหล็กวาง)

ผู้เขียนแบบ	นายชัยสิทธิ์ แก้วหม	ผู้ช่วยช่างโยธา	แผ่นที่ 2/2
ผู้ตรวจ	นายสังขย สุวรรณเมธกุล	ผู้อำนวยการกองช่าง	
ผู้เห็นชอบ	นางวิภา คำแก้ว	ปลัด อบต.ดงขวาง	
ผู้อนุมัติ	นายสมพราน ลากษ์	นายก อบต.ดงขวาง	

สรุปผลการประมาณราคาค่าก่อสร้างเป็นราคากลาง
ส่วนราชการ องค์การบริหารส่วนตำบลดงขวาง

ประเภทงาน	ก่อสร้างทาง	กว้าง	4.00 เมตร
เส้นทาง	สายบริเวณข้างวัดบ้านบึงหล่ม	ยาว	125 เมตร
สถานที่ก่อสร้าง	หมู่ที่ 6 บ้านบึงหล่ม ต.ดงขวาง อ.เมือง จ.นครพนม	หนา	0.10 เมตร
เจ้าของงาน	องค์การบริหารส่วนตำบลดงขวาง	ไหล่ทางกว้าง	0.00 เมตร
แบบเลขที่	อบต.ดงขวาง	พื้นที่ไม่น้อยกว่า	500 ตารางเมตร

ประมาณการตามแบบ ปร.4 จำนวน 1 แผ่น

ประมาณราคาเมื่อวันที่ กรกฎาคม 2567

ลำดับ ที่	รายการ	รวมค่างานต้นทุน (บาท)	Factor F 1.4054	รวมค่าก่อสร้าง (บาท)	หมายเหตุ
1	งานก่อสร้างถนน คสล.	144,061.45	58,402.51	202,463.96	
สรุป	รวมค่าก่อสร้างเป็นเงิน			202,463.96	
	คิดเป็นราคากลาง			202,000.00	
	(ตัวอักษร) สองแสนสองพันบาทถ้วน				

.....ผู้ประมาณราคา

(นายเวชยันต์ โดตุฤทธิ์)

นายช่างโยธา ชำนาญงาน

.....ตรวจสอบ

(นายสำรวย สุวรรณเมฆสกุล)

ผู้อำนวยการกองช่าง อบต.ดงขวาง

.....เห็นชอบ

(นางวิภา คำแก้ว)

ปลัดองค์การบริหารส่วนตำบลดงขวาง

.....อนุมัติ

(นายสมหวาน ลาวงษ์)

นายกองค์การบริหารส่วนตำบลดงขวาง

แบบประมาณราคา

ส่วนราชการ องค์การบริหารส่วนตำบลดงขวาง

โครงการ ปรับปรุงถนน คสล. สายบริเวณบริเวณข้างวัดบ้านบึงหล่ม

รายการประมาณราคา ปรับปรุงถนน คสล. ผิวจราจร กว้าง 4.00 เมตร ยาว 125 เมตร หนา 0.10 เมตร.

สถานที่ดำเนินการ หมู่ที่ 6 บ้านบึงหล่ม ต.ดงขวาง อ.เมือง จ.นครพนม

หน่วยงานรับผิดชอบ องค์การบริหารส่วนตำบลดงขวาง

วันที่ กรกฎาคม 2567

ประมาณราคาโดย กองช่างองค์การบริหารส่วนตำบลดงขวาง

ลำดับ ที่	รายการ	จำนวน	หน่วย	ราคาวัสดุสิ่งของ		ราคาค่าแรงงาน		รวมค่าวัสดุ และค่าแรงงาน	หมายเหตุ
				ราคา/หน่วย	จำนวนเงิน	ราคา/หน่วย	จำนวนเงิน		
1	งานปรับแต่งดินเดิม	-	ตร.ม.	-	-	-	-	-	
2	งานลูกรังรองพื้นปรับทาง	-	ลบ.ม.	-	-	-	-	-	
3	งานทรายรองพื้น	-	ลบ.ม.	-	-	-	-	-	
4	งานคอนกรีตโครงสร้าง	50	ลบ.ม.	1,943	97,150.00	327	16,350.00	113,500.00	
5	งานเหล็กเสริม	-	ตัน	-	-	-	-	-	
	- เหล็ก W.M.O.10x0.30x4 มม.	500	ตร.ม.	40	20,000.00	5	2,500.00	22,500.00	
	- เหล็ก DB 12 มม.	0.152	ตัน	22,449.00	3,412.25	3,600	547.20	3,959.45	
	- เหล็ก RB 19 มม.	-	ตัน	-	-	-	-	-	
	- เหล็ก DB 16 มม.	-	ตัน	-	-	-	-	-	
6	ค่าแบบ	8	ตร.ม.	155	1,240.00	139	1,112.00	2,352.00	
7	ค่าวัสดุหยอดรอยต่อ	175	ม.	10	1,750.00	-	-	1,750.00	
8	ไฟม	-	แผ่น	-	-	-	-	-	
	รวมค่าวัสดุและค่าแรง							144,061.45	

ผู้ประมาณราคา

.....

(นายเวชยันต์ โดตุฤทธิ์)

นายช่างโยธา ชำนาญงาน

ตรวจสอบ

.....

(นายสำรวย สุวรรณเมฆสกุล)

ผู้อำนวยการกองช่าง

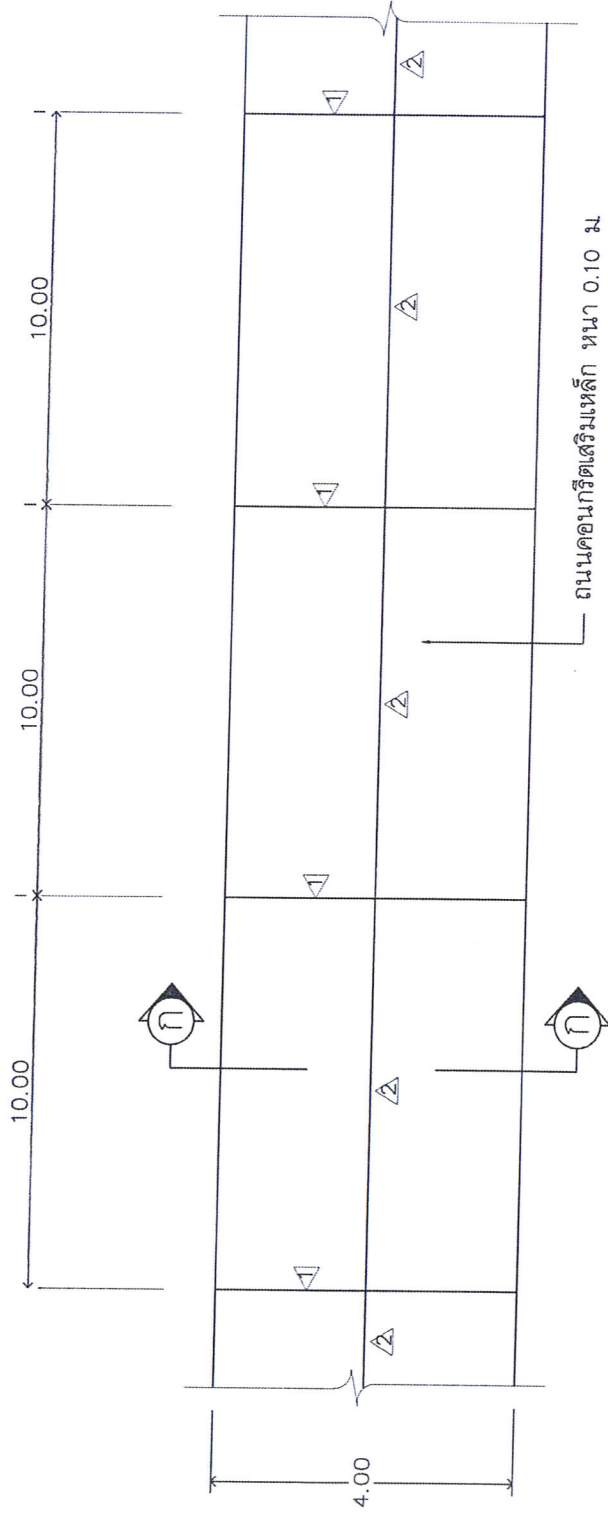

- △ - รอยต่อการหดตัว (CONSTRUCTION JOINT)
- △ - รอยต่อการหดตัว (LONGITUDINAL JOINT)

แปลนถนนคอนกรีตเสริมเหล็ก



องค์การบริหารส่วนตำบลคงขวาง อ.เมือง จ.นครพนม
แบบถนนคอนกรีตเสริมเหล็ก (ไม่มีไหล่ทาง)

แผ่นที่ 1/2

ผู้เขียนแบบ	นายชัยสิทธิ์ แก้วหม่อม	ผู้ช่วยช่างโยธา
ผู้ตรวจ	นายสัชชัย สุวรรณเมฆสกุล	ผู้อำนวยการกองช่าง
ผู้รับมอบ	นางวิภา คำแก้ว	ปลัด อบต.คงขวาง
ผู้อนุมัติ	นายสมพทวน ลาวงษ์	นายก อบต.คงขวาง

ข้อกำหนดสำหรับวัสดุก่อสร้าง

- ปูนซีเมนต์
 - ปูนซีเมนต์ให้ใช้เป็นซีเมนต์ปอร์ตแลนด์ ตามมาตรฐานผลิตภัณฑ์อุตสาหกรรม มอก. 15 ประเภท 1 เป็นปูนซีเมนต์ปอร์ตแลนด์ ประเภทที่แข็งแรงสูงเร็ว (HIGH EARLY STRENGTH PORTLAND CEMENT)
- ทราย
 - ต้องเป็นทรายบดหรือทรายบก ที่มีเม็ดหยาบ คม แข็งแรง สะอาด ปราศจากวัสดุอื่น เช่น เปลือกหอย ดิน ถ้ำถ่าน และสารอินทรีย์ต่าง ๆ เจือปน
 - ทรายที่ใช้ในการก่อสร้าง จะต้องมีความละเอียด (FINENESS MODULUS) ตั้งแต่ 2.3 ถึง 3.1
- หิน กรวด
 - หินหรือกรวด ที่ใช้ต้องแข็งแรง เหนียว ไม่ผุและสะอาดปราศจากสิ่งเจือปน ขนาดใหญ่สุดของหินหรือกรวด ที่ใช้ต้องไม่ใหญ่กว่า 40 มม
- น้ำ
 - น้ำที่ใช้ผสมคอนกรีต ให้ใช้น้ำประปา
 - ในกรณีที่ไม่ประปาไม่ได้ ต้องเป็นน้ำที่ปราศจากสารที่เป็นอันตรายต่อคอนกรีต และเหล็กเสริม
- คอนกรีต
 - ชนิดและกำลังของคอนกรีต จะต้องใช้จำนวนปูนซีเมนต์ ไม่น้อยกว่า 240 กก. / ลบเมตร แรงอัดประลัยสุดท้ายของแท่งคอนกรีตมาตรฐาน ที่อายุ 28 วัน ชนิดลูกบาศก์ (15 x 15 x 15 ซม.) 240 กก./ตร.ซม

รูปตัดถนนผิวจราจรคอนกรีตเสริมเหล็ก ก - ก

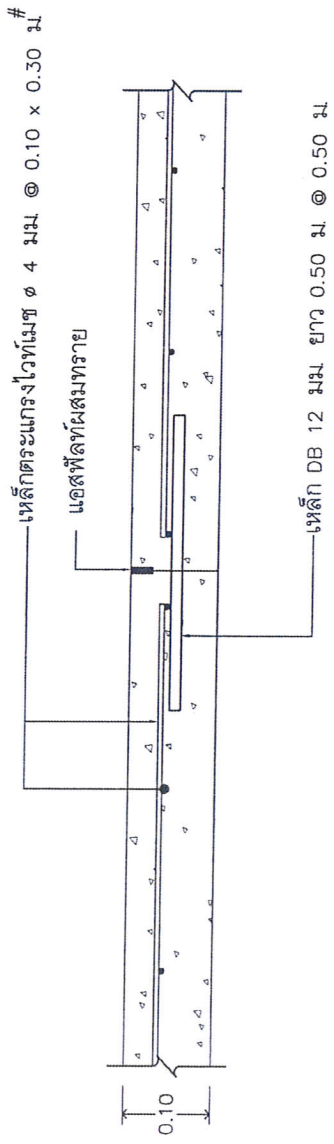
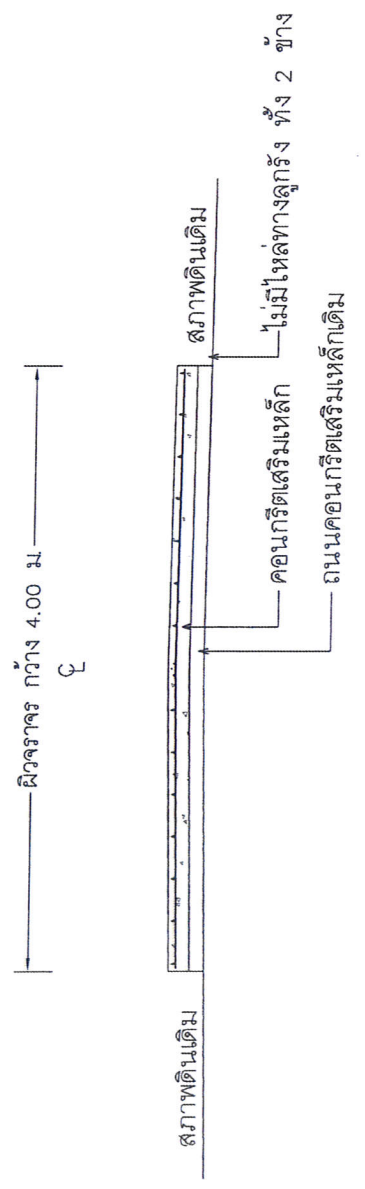

ขยายรอยต่อ CONSTRUCTION JOINT

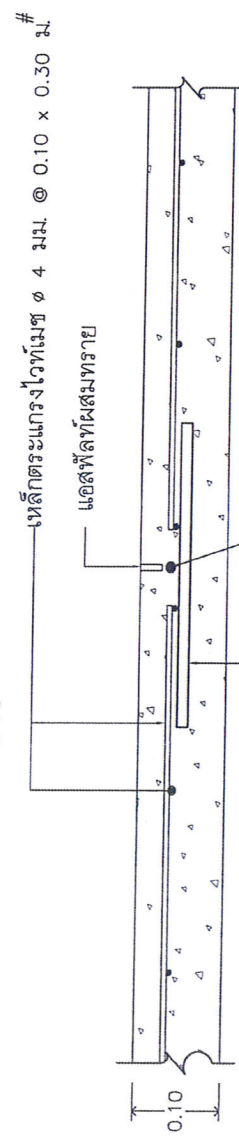

ขยายรอยต่อ LONGITUDINAL JOINT

		องค์การบริหารส่วนตำบลคงขวง อ.เมือง จ.นครพนม แผนงานคอนกรีตเสริมเหล็ก (ไม่มีไหล่ทาง)		หน้าที่ 2/2
ผู้เขียนแบบ	นายชัยสิทธิ์ แก้วหม	ผู้ช่วยช่างโยธา		
ผู้ตรวจ	นายสังวาล สุวรรณเมธกุล	ผู้อำนวยการกองช่าง		
ผู้เก็บข้อมูล	นางนงภา คำแก้ว	ปลัด อบต.คงขวง		
ผู้อนุมัติ	นายสมชวน สว่างษ์	นายก อบต.คงขวง		



ใบสรุปผลการประมาณราคาค่าก่อสร้าง
ประเภทงาน โครงการปรับปรุงศาลาดอนปู่ตา

ปริมาณงาน จำนวน 1 หลัง ขนาดกว้าง 4.80 เมตร ยาว 8.80 เมตร

สถานที่ก่อสร้าง ศาลาดอนปู่ตา หมู่ที่ 11 บ้านโพนทอง ตำบลดงขวาง

อำเภอเมืองนครพนม จังหวัดนครพนม

หน่วยงานออกแบบและประมาณการ (กองช่าง องค์การบริหารส่วนตำบลดงขวาง)

ลำดับที่	รายการ	รวมค่างานต้นทุน (บาท)	FACTOR F		รวมค่างานก่อสร้าง (บาท)	หมายเหตุ
				1.3091		
	ต้นทุนค่าก่อสร้าง	42,356		13,092	55,448	
สรุปรายการ		รวมเงิน			55,448	
		คิดเป็นเงินค่าก่อสร้างประมาณ			55,000	
ตัวอักษร	ห้าหมื่นห้าพันบาทถ้วน					

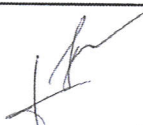
..... ประมาณราคา
(นายเวชยันต์ โดตุฤทธิ์)
นายช่างโยธา ชำนาญงาน

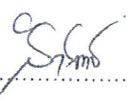
..... ตรวจสอบ
(นายสำรวย สุวรรณเมฆสกุล)
ผู้อำนวยการกองช่าง อบต.ดงขวาง

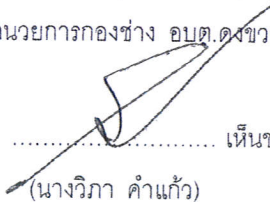
..... เห็นชอบ
(นางวิภา คำแก้ว)
ปลัดองค์การบริหารส่วนตำบลดงขวาง

..... อนุมัติ
(นายสมหวาน ลาวงษ์)
นายกองค์การบริหารส่วนตำบลดงขวาง

ใบรายการประมาณราคา

โครงการ ปรับปรุงศาลาดอนปูดาบ้านโพหนอง
 ปริมาณงาน จำนวน 1 หลัง ขนาดกว้าง 4.80 เมตร ยาว 8.80 เมตร
 สถานที่ก่อสร้าง บ้านโพหนอง หมู่ที่ 11 ตำบลหนอง ตำบลดงขวาง อำเภอเมืองนครพนม จังหวัดนครพนม
 ผู้ประมาณราคา กองช่าง องค์การบริหารส่วนตำบลดงขวาง อำเภอเมือง จังหวัดนครพนม

ลำดับที่	รายการ	จำนวน	หน่วย	ค่าวัสดุสิ่งของ		ค่าแรงงาน		รวมเป็นเงิน(บาท)	หมายเหตุ
				ราคา/หน่วย (บาท)	จำนวนเงิน (บาท)	ราคา/หน่วย (บาท)	จำนวนเงิน (บาท)		
1	งานรื้อหลังคาเดิม	85	ตร.ม.	-	-	25	2,125	2,125	
2	หลังคาเหล็กตีครอน หน้า 0.30 มม.	85	ตร.ม.	165	14,025	70	5,950	19,975	
3	แผ่นแผ่นสมาร์ทบอร์ด หน้า 4 มม.	4	แผ่น	140	560	-	-	560	
4	ไม้ฝาสำเร็จรูป ขนาด 0.15 x 3.00 เมตร	10	ตร.ม.	130	1,300	-	-	1,300	
5	พื้นปูกระเบื้อง	42	ตร.ม.	280	11,760	158	6,636	18,396	
รวมราคาค่าต้นทุน (ค่าวัสดุและค่าแรงงาน)								42,356	
ค่า FACTOR F =1.3091								13,092	
รวมราคาค่าก่อสร้างประมาณ								55,448	
คิดรวมราคาค่าก่อสร้างเป็นเงินทั้งสิ้น								55,000	
ค่าหนังสือ (ห้าหมื่นห้าพันบาทถ้วน)									



ใบสรุปผลการประมาณราคาค่าก่อสร้าง

ประเภทงาน โครงการปรับปรุงศาลาพักญาติ ป่าช้าบ้านโพนทอง

ปริมาณงาน จำนวน 1 หลัง ขนาดกว้าง 4.80 เมตร ยาว 12.00 เมตร

สถานที่ก่อสร้าง ป่าช้าบ้านโพนทอง หมู่ที่ 11 บ้านโพนทอง ตำบลดงขวาง

อำเภอเมืองนครพนม จังหวัดนครพนม

หน่วยงานออกแบบและประมาณการ (กองช่าง องค์การบริหารส่วนตำบลดงขวาง)

ลำดับที่	รายการ	รวมค่างานต้นทุน (บาท)	FACTOR F		รวมค่างานก่อสร้าง (บาท)	หมายเหตุ
				1.3091		
	ต้นทุนค่าก่อสร้าง	122,264		37,792	160,056	
	สรุปรายการ	รวมเงิน			160,056	
		คิดเป็นเงินค่าก่อสร้างประมาณ			160,000	
	ตัวอักษร	หนึ่งแสนหกหมื่นบาทถ้วน				

..... ประมาณราคา

(นายเวชยันต์ โลดฤทธิ)

นายช่างโยธา ชำนาญงาน

..... ตรวจสอบ

(นายสำราญ สุวรรณเมฆสกุล)

ผู้อำนวยการกองช่าง อบต.ดงขวาง

..... เห็นชอบ

(นางวิภา คำแก้ว)

ปลัดองค์การบริหารส่วนตำบลดงขวาง

..... อนุมัติ

(นายสมหวน ลาวงษ์)

นายกองค์การบริหารส่วนตำบลดงขวาง

ใบรายการประมาณราคา

กองช่าง องค์การบริหารส่วนตำบลดงขวาง อำเภอเมือง จังหวัดนครพนม

โครงการ ปรับปรุงอาคารศูนย์พัฒนาเด็กบ้านดงขวาง ขนาดกว้าง 8.00 เมตร ยาว 15.00 เมตร

แบบเลขที่ รวมนทั้งหมดจำนวน แผ่น

สถานที่ก่อสร้าง ศูนย์พัฒนาเด็กเล็กบ้านดงขวาง หมู่ที่ 5 บ้านดงขวาง ตำบลดงขวาง อำเภอเมือง จังหวัดนครพนม เจ้าของบริษัทรับจ้างก่อสร้างส่วนตำบลดงขวาง

ลำดับที่	รายการ	จำนวน	หน่วย	ค่าวัสดุสิ่งของ		ค่าแรงงาน		รวมเป็นเงิน(บาท)	หมายเหตุ
				ราคา/หน่วย (บาท)	จำนวนเงิน (บาท)	ราคา/หน่วย (บาท)	จำนวนเงิน (บาท)		
1	งานรื้อโครงสร้างเดิม								
	งานรื้อถอนโครงสร้างเดิม	95	ตร.ม.	-	-	60	5,700	5,700	
	งานรื้อถอนวัสดุขุดฝังหลังคา	95	ตร.ม.	-	-	25	2,375	2,375	
2	งานดินขุด/ดินถม								
	งานดินขุดหลุมฐานราก		ลบ.ม.	-	-				
3	ทรายถมปรับระดับและทรายรองพื้น	20	ลบ.ม.	300	6,000	112	2,240	8,240	
	งานคอนกรีตโครงสร้าง								
4	งานคอนกรีตโครงสร้าง	10	ลบ.ม.	1,943	19,430	419	4,190	23,620	
	งานเหล็กเสริมโครงสร้าง								
	เหล็กกล่อง ขนาด 4 x 4 นิ้ว หนา 2.3 มม.	2	ทอน	2,500	5,000	624	1,248	6,248	
	เหล็กเสริมวงแหวน	95	ตร.ม.	38	3,610	5	475	4,085	
	เหล็กแผ่นหนา 9 มม. ขนาด 0.15 x 0.15 เมตร	8	แผ่น	250	2,000	-	-	2,000	
งานไม้แบบ	4	ตร.ม.	155	620	139	556	1,176		

ลำดับที่	รายการ	จำนวน	หน่วย	ค่าวัสดุตั้งของ		ค่าแรงงาน		รวมเป็นเงิน(บาท)	หมายเหตุ
				ราคา/หน่วย (บาท)	จำนวนเงิน (บาท)	ราคา/หน่วย (บาท)	จำนวนเงิน (บาท)		
5	งานหลังคา หลังคาเหล็กโครงสร้าง หนา 0.30 มม. เหล็กกล่อง ขนาด 1 x 2 นิ้ว หนา 2.3 มม. เหล็กกล่อง ขนาด 1 1/2 x 3 นิ้ว หนา 2.3 มม. งานทาสีน้ำมันเหล็กโครงสร้าง	95	ตร.ม.	165	15,675	70	6,650	22,325	
		30	ท่อน	408	12,240	240	7,200	19,440	
		23	ท่อน	679	15,617	288	6,624	22,241	
		58	ตร.ม.	45	2,610	38	2,204	4,814	
รวมราคาต้นทุน (ค่าวัสดุและค่าแรงงาน)									
122,264									
ค่า FACTOR F = 1.3091									
37,792									
รวมราคาค่าก่อสร้างประมาณ									
160,056									
คิดรวมราคาค่าก่อสร้างเป็นเงินทั้งสิ้น									
160,000									
ตัวหนังสือ (หนึ่งแสนหกหมื่นบาทถ้วน)									

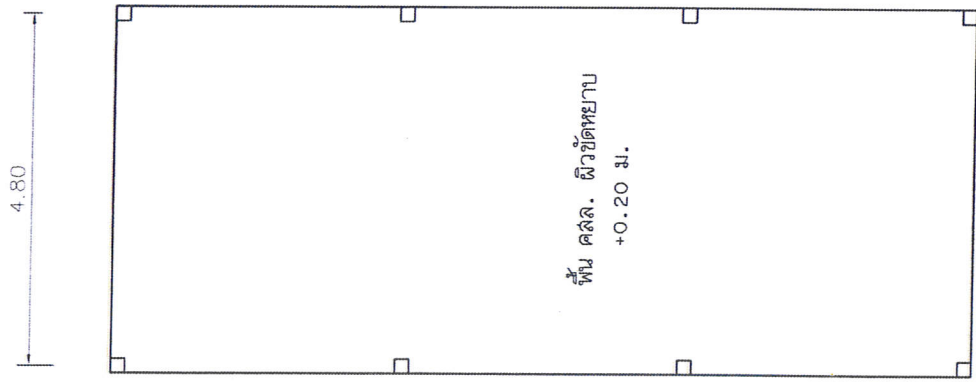

แปลนพื้น

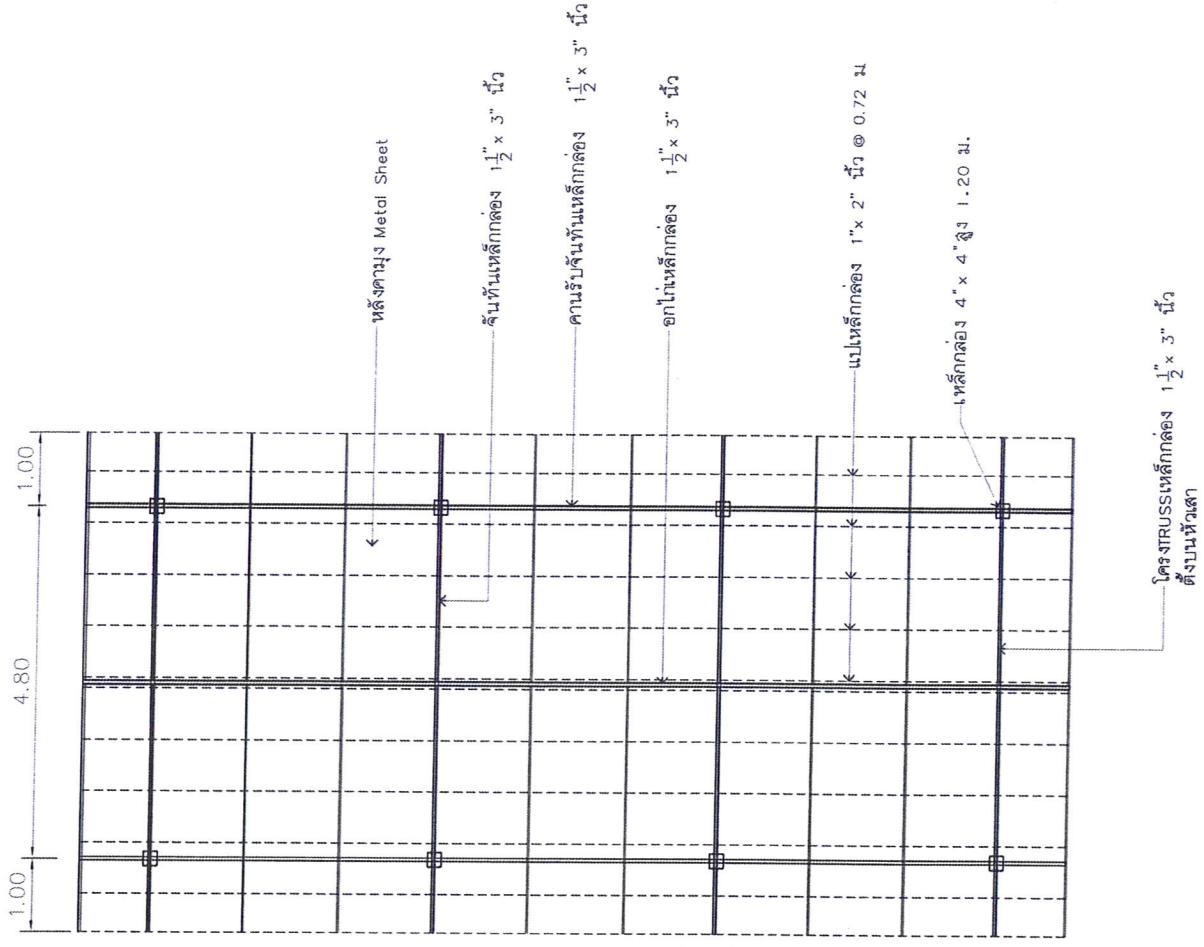
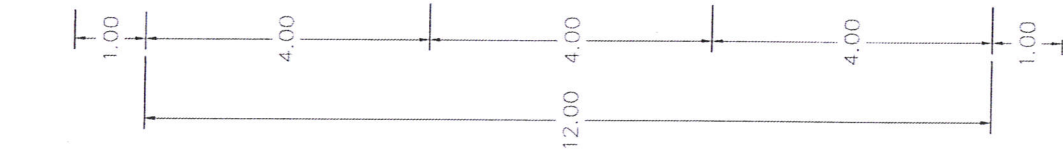

แปลนโครงสร้างหลังคา

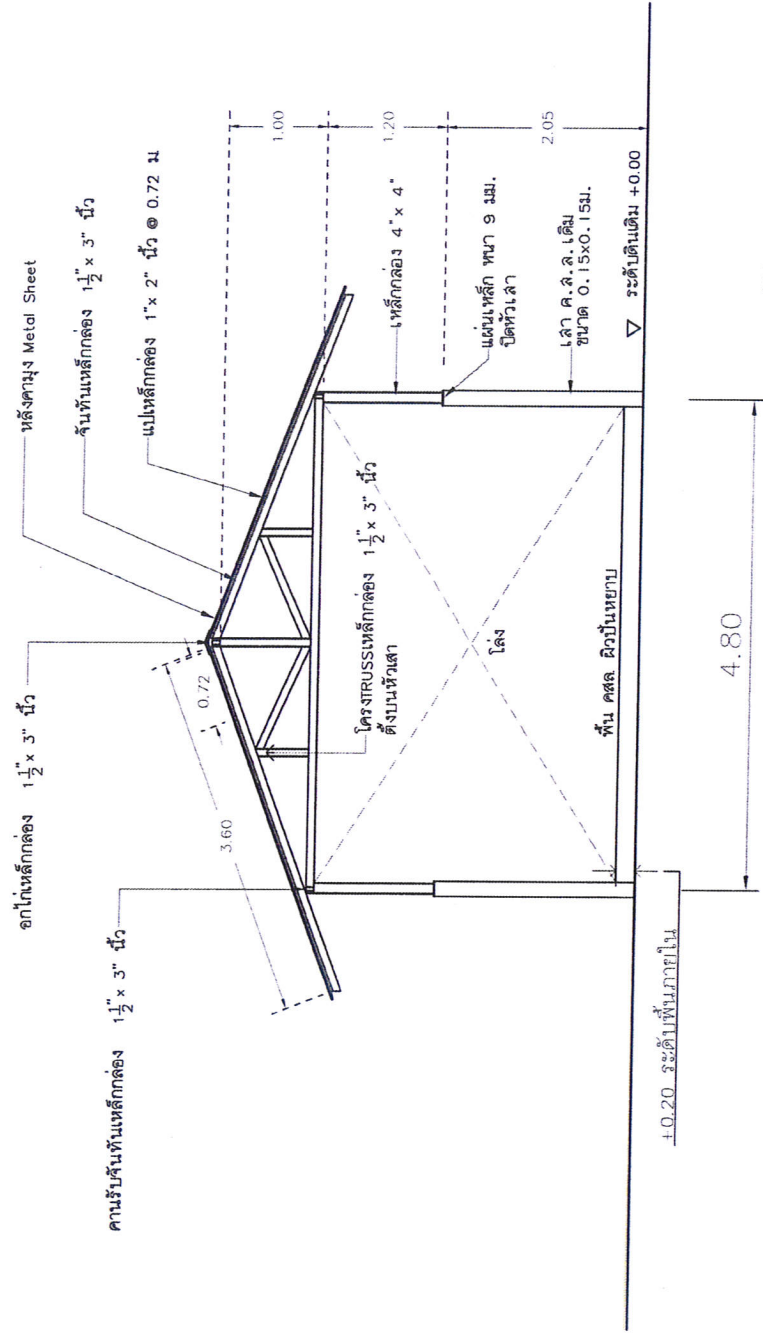

รูปตัด



ใบสรุปผลการประมาณราคาค่าก่อสร้าง

ประเภทงาน โครงการปรับปรุงอาคารอเนกประสงค์บ้านดงขวาง

ปริมาณงาน จำนวน 1 หลัง ขนาดกว้าง 7.80 เมตร ยาว 20.00 เมตร

สถานที่ก่อสร้าง หมู่ที่ 5 บ้านดงขวาง ตำบลดงขวาง อำเภอเมืองนครพนม จังหวัดนครพนม

หน่วยงานออกแบบและประมาณการ (กองช่าง องค์การบริหารส่วนตำบลดงขวาง)

ลำดับที่	รายการ	รวมค่างานต้นทุน (บาท)	FACTOR F		รวมค่างานก่อสร้าง (บาท)	หมายเหตุ
				1.3091		
	ต้นทุนค่าก่อสร้าง	191,271		59,122	250,393	
สรุปรายการ		รวมเงิน			250,393	
		คิดเป็นเงินค่าก่อสร้างประมาณ			250,000	
ตัวอักษร		สองแสนห้าหมื่นบาทถ้วน				

..... ประมาณราคา
(นายเวชยันต์ โสตุฎฤทธิ์)
นายช่างโยธา ชำนาญงาน

..... ตรวจสอบ
(นายสำรวจ สุวรรณเมฆสกุล)
ผู้อำนวยการกองช่าง อบต.ดงขวาง

..... เห็นชอบ
(นางวิภา คำแก้ว)
ปลัดองค์การบริหารส่วนตำบลดงขวาง

..... อนุมัติ
(นายสมหวน ลาวงษ์)
นายกองค์การบริหารส่วนตำบลดงขวาง

ใบรายการประมาณราคา

โครงการ กองช่าง องค์การบริหารส่วนตำบลคงขวาง อำเภอเมือง จังหวัดนครพนม
 วัตถุประสงค์ บ้านดงขวาง ขนาดกว้าง 7.80 เมตร ยาว 20.00 เมตร
 วัตถุประสงค์ บ้านดงขวาง ตำบลคงขวาง อำเภอเมือง จังหวัดนครพนม
 วัตถุประสงค์ บ้านดงขวาง ตำบลคงขวาง อำเภอเมือง จังหวัดนครพนม
 วัตถุประสงค์ บ้านดงขวาง ตำบลคงขวาง อำเภอเมือง จังหวัดนครพนม
 ผู้ประมาณราคาโดย กองช่างองค์การบริหารส่วนตำบลคงขวาง

แบบเลขที่ รวบรวมจดจำนวน
 แผ่น

ลำดับที่	รายการ	จำนวน	หน่วย	ค่าวัสดุของ		ค่าแรงงาน		รวมเป็นเงิน(บาท)	หมายเหตุ
				ราคา/หน่วย (บาท)	จำนวนเงิน (บาท)	ราคา/หน่วย (บาท)	จำนวนเงิน (บาท)		
1	งานรื้อโครงสร้างเดิม งานรื้อถอนโครงสร้างเดิม งานรื้อถอนวัสดุผนังหลังคา งานหลังคา	235 235	ตร.ม. ตร.ม.	- -	- -	60 25	14,100 5,875	14,100 5,875	
2	เหล็กกล่อง ขนาด 1 1/2 x 3 นิ้ว หน้า 2.3 มม. เหล็กกล่อง ขนาด 1 x 2 นิ้ว หน้า 2.3 มม. หลังคาเหล็กสีตรอน หน้า 0.30 มม. งานทาสีน้ำมันเหล็กโครงสร้างหลังคา	81 48 235 80	ท่อน ท่อน ตร.ม. ตร.ม.	679 408 165 45	54,999 19,584 38,775 3,600	288 240 70 38	78,327 31,104 55,225 6,640	78,327 31,104 55,225 6,640	
รวมราคาต้นทุน (ค่าวัสดุและค่าแรงงาน)									191,271
ค่า FACTOR F = 1.3091									58,452
รวมราคาค่าก่อสร้างประมาณ									250,393
รวมราคาค่าก่อสร้างเป็นเงิน									250,000
ตัวหนังสือ (สองแสนห้าหมื่นบาทถ้วน)									

ลงชื่อ

(นายเวชยันต์ โดตุฤทธิ์)

นายช่างโยธา สำนักงานงาน

ผู้ประมาณราคา

ลงชื่อ

ผู้ตรวจสอบประมาณราคา

(นายสำรวย สุวรรณเมตกุล)

ผอ.กองช่าง อบต.คงขวาง

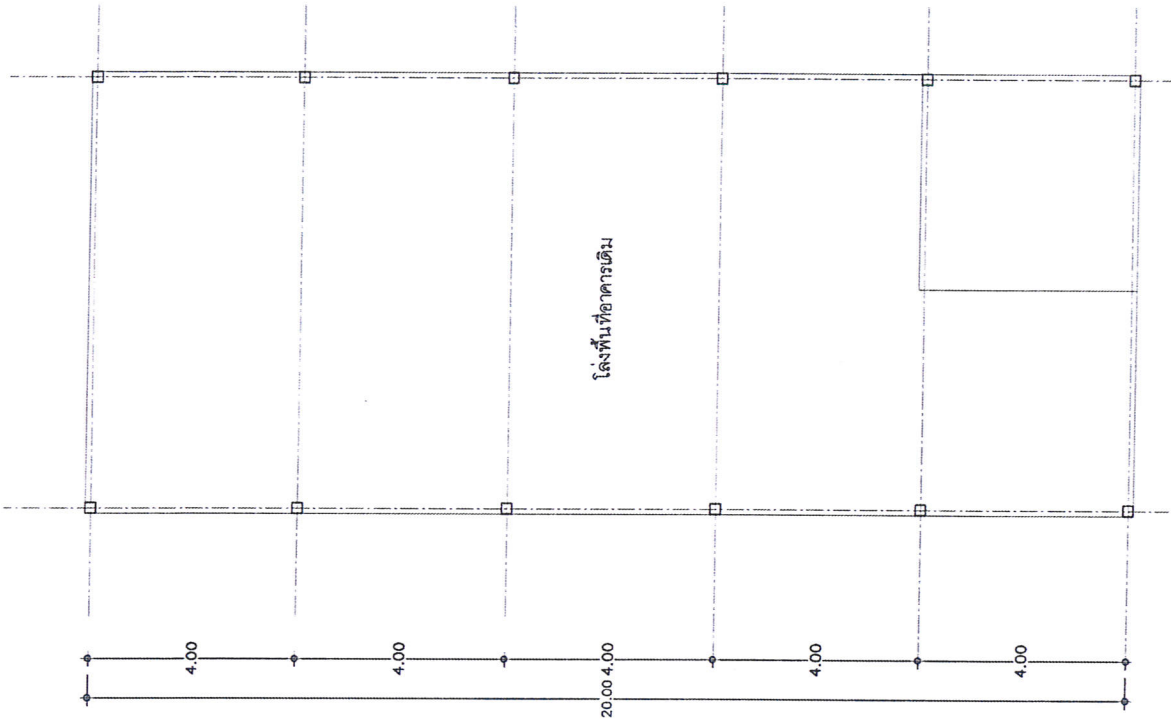

หลังคาคลุม แผ่น Metal Sheet

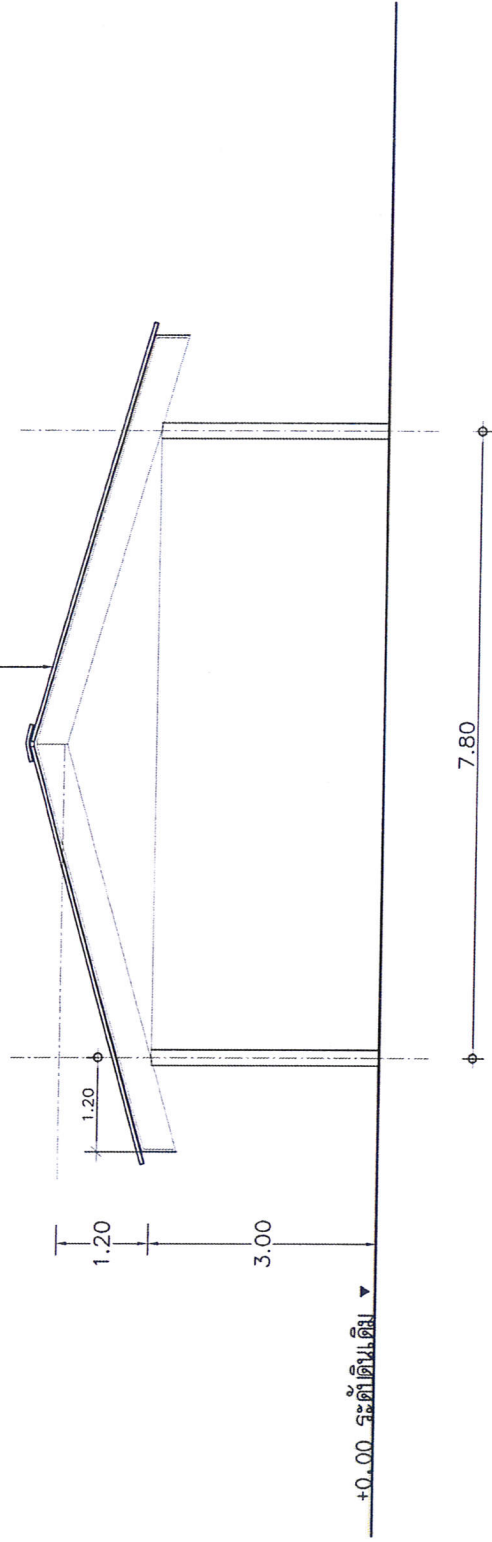

รูปด้านหน้า

SCALE 1 : 100

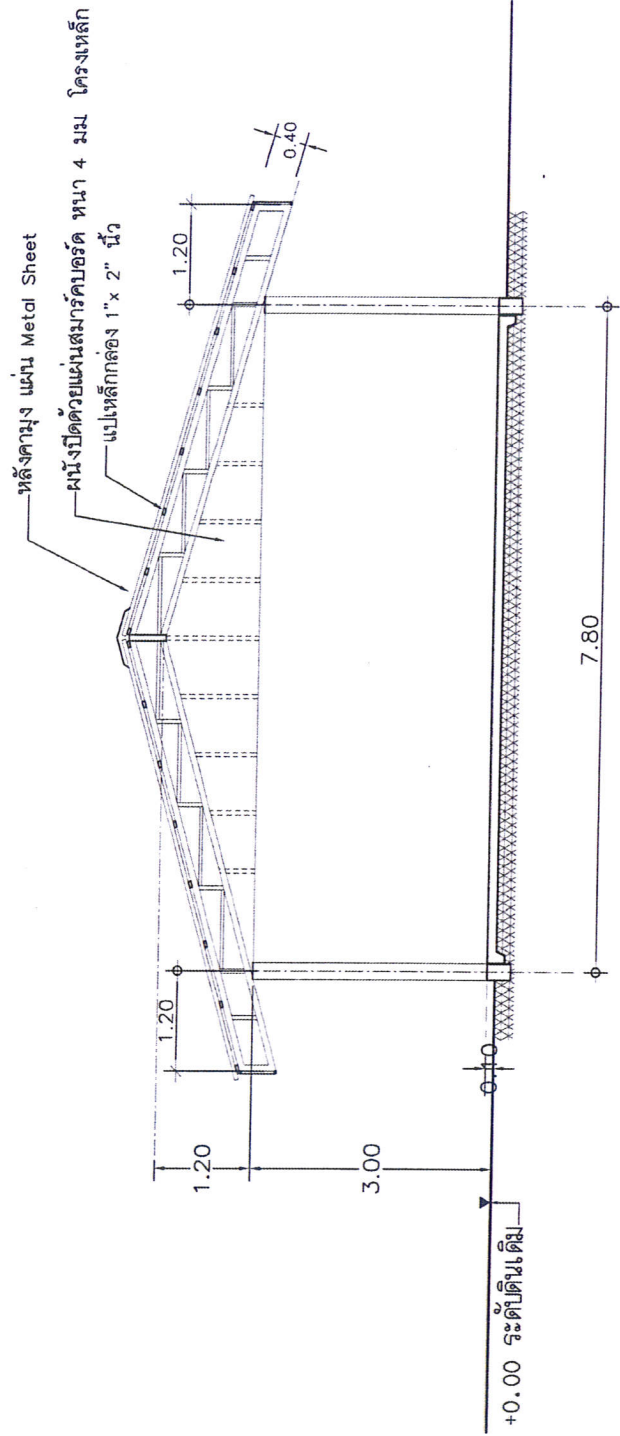

แสดงรูปตัด

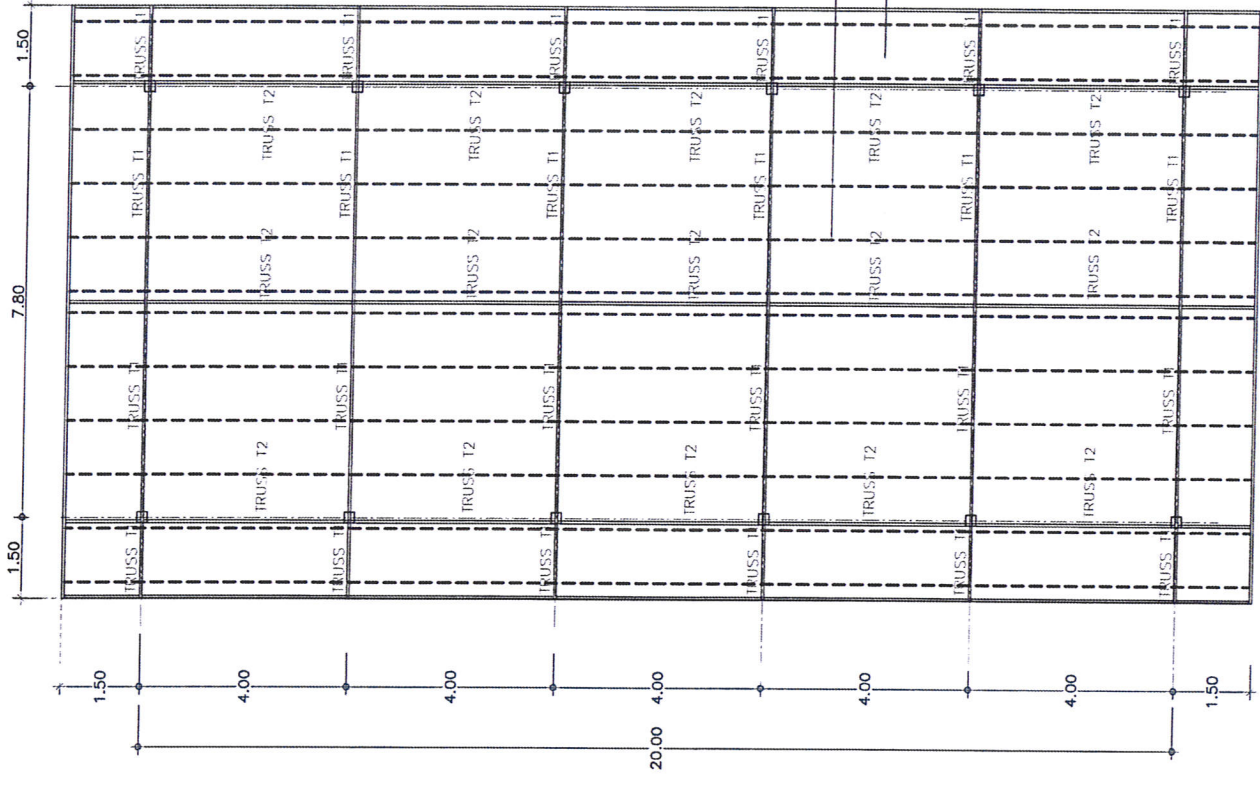

แปลน โครงสร้างหลังคา
 SCALE 1 : 100

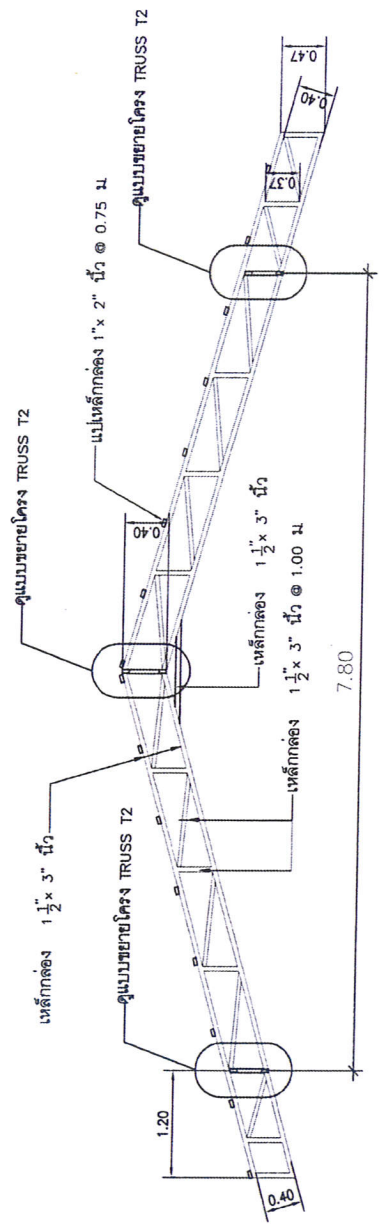

แบบขยายโครง TRUSS T1

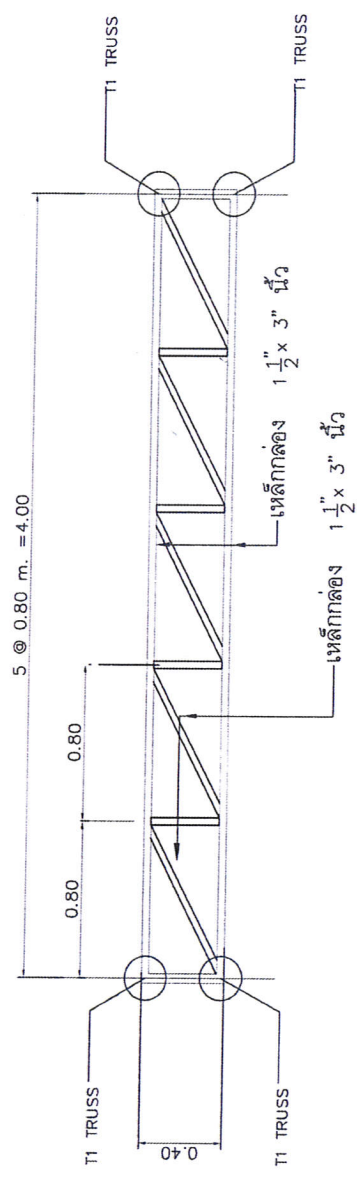

แบบขยายโครง TRUSS T2

มาตราส่วน 1 : 25

**“ยึดมั่นธรรมาภิบาล
บริการเพื่อประชาชน”**

